

# ERCO 4004 - ERCO 5004



Podnośniki czterokolumnowe hydrauliczne

**SAM**  
inwest

SAMINWEST  
ul. Rybnicka 77a  
44-285 Rzuchów  
tel.: 32 430 10 62  
www.corgi.pl  
email: saminwest@saminwest.com

 **CORGI**

# ERCO5004 CT LT

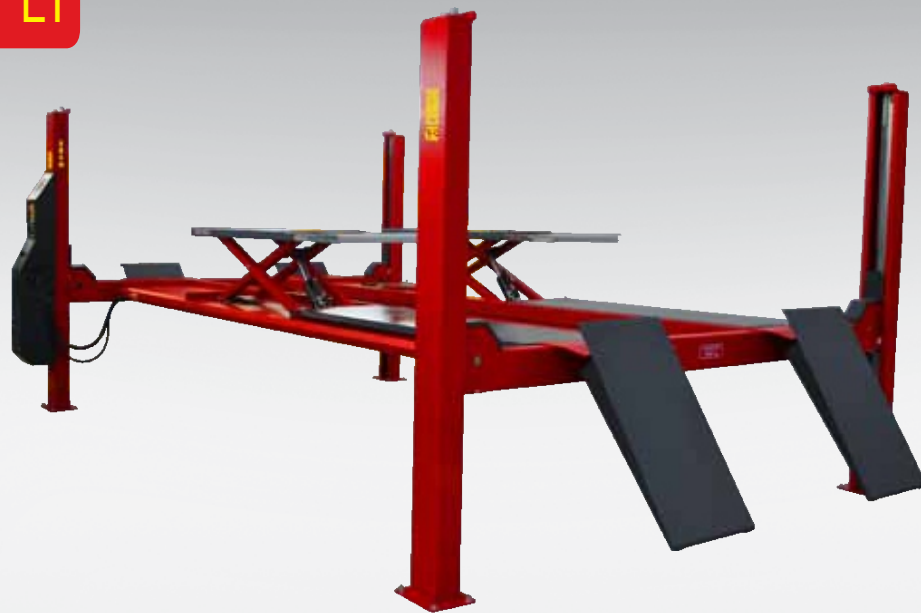

CT - rampy do geometrii:  
- wgłębienia pod obrotnice  
- wbudowane płyty luzujące

LT - podnośnik podprogowy

## DANE TECHNICZNE

ERCO5004 CT LT

Udźwig maksymalny	kg	5000
Czas podnoszenia /opuszczania	s	40-40
Zasilanie pneumatyka	bar	4-10
Moc silnika	kW	2,6(400V 3ph 50Hz)
Zasilanie	Volt	230-400V3ph50-60Hz
Udźwig maksymalny LT	kg	3500
Czas podnoszenia /opuszczania LT	s	10-10

# ERCO4004WCT - ERCO5004W - ERCO5004WCT - ERCO4004B - ERCO4004BCT



B - długość ramp (4950mm)

W - długość ramp (5360mm)

## DANE TECHNICZNE

ERCO4004B    ERCO4004WCT    ERCO5004W  
ERCO4004B CT    ERCO5004WCT

Udźwig maksymalny	kg	4000	4000	5000
Czas podnoszenia / opuszczania	s	34-33	34-33	40-40
Zasilanie	Volt	230-400V3ph 50-60Hz 230V1ph 50Hz		
Moc silnika	Kw	2,6(400V 3ph 50Hz)		

# SAMINWEST

ERCO 5004 CT LT

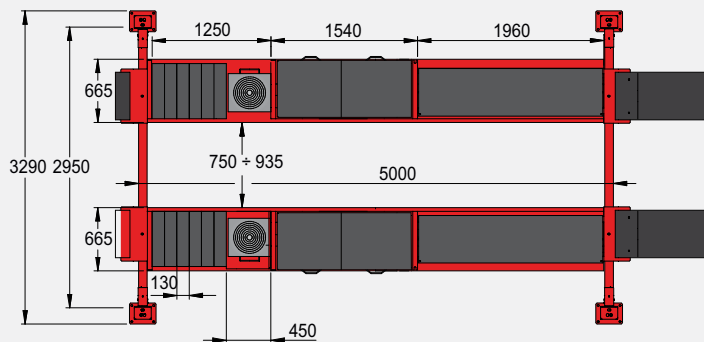
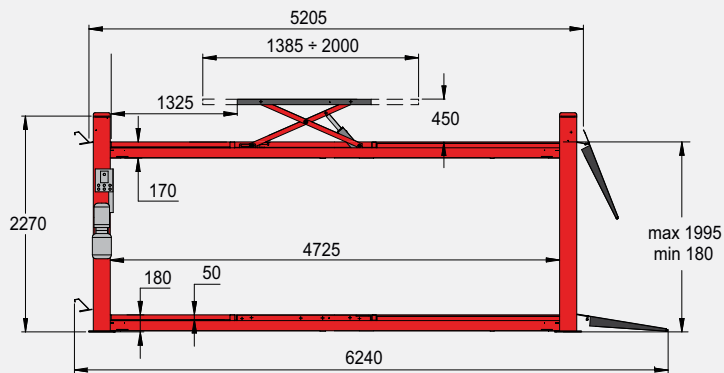

ERCO 5004 W

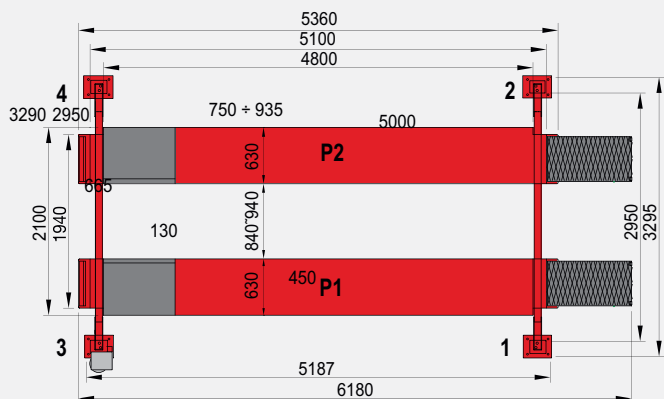
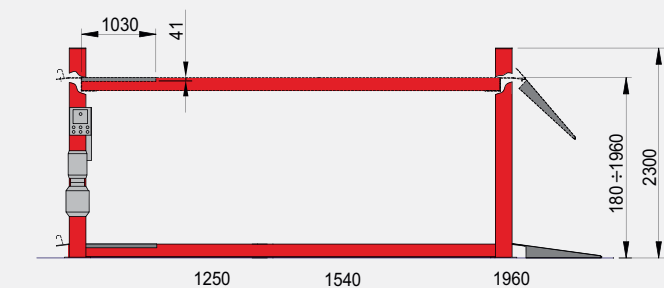

ERCO 4004 WCT - ERCO 5004 WCT

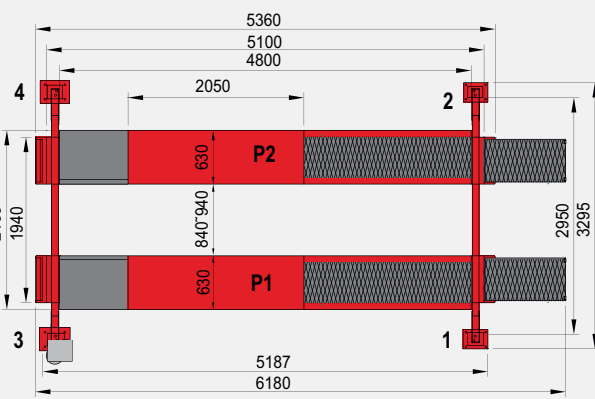
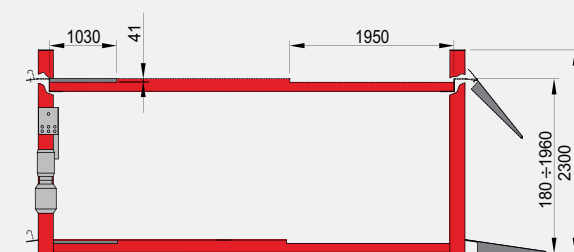

ERCO 4004 B

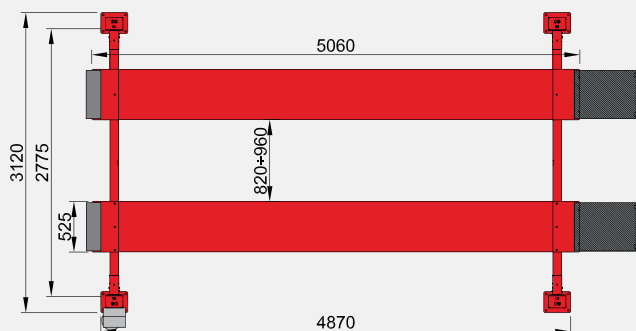
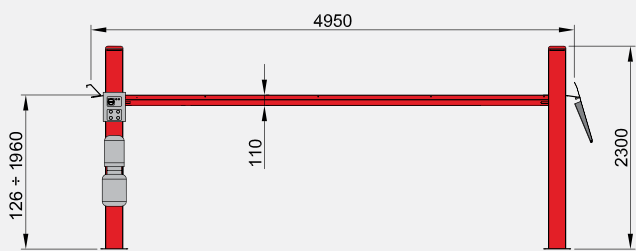

ERCO 4004 B CT

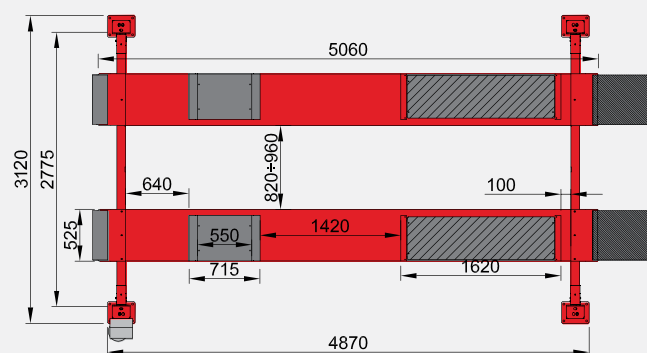
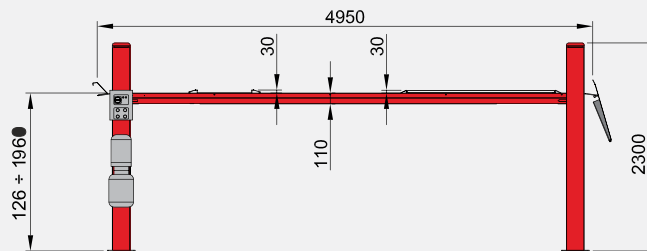

Głównym celem zaprojektowania podnośnika 4004B do codziennych zastosowań oraz 4004 B CT do geometrii było stworzenie urządzenia o minimalnej wysokości ramp 126mm przy udźwigu 4000kg.

Podnośniki do geometrii 4004 WCT, 5004 WCT i 5004 CT LT mają długie rampy co umożliwia podnoszenie większości pojazdów bez konieczności częstego ustawienia płyt luzujących. Duża przestrzeń między kolumnami 2950mm umożliwia pracę z wszystkimi rodzajami urządzeń do badania geometrii 3D.

Seria podnośników elektrohydraulicznych 4004 i 5004 posiada w standardzie blokady mechaniczne aktywowane przez elektromagnes.

Główne zalety to:

- niewielkie gabaryty zewnętrzne
- lepsze wykorzystanie przestrzeni
- cztery niezależne liny nośne

Wszystkie opisane elementy posiadają certyfikat CE.



Trawers- hydrauliczny podnośnik  
nożycowy 2000kg (Opcja).



Zestaw obrotnic do geometrii (Opcja).

# SAM

inwest

SAMINWEST  
ul. Rybnicka 77a  
44-285 Rzuchów  
tel.: 32 430 10 62  
www.corghi.pl  
email: saminwest@saminwest.com



<http://www.youtube.com/CORGHlspa>



<http://www.facebook.com/CorghiPolska>

 **CORGHI**

